

## Zusätzliche Ausstattung von Modulständen und Mobiliarmiete

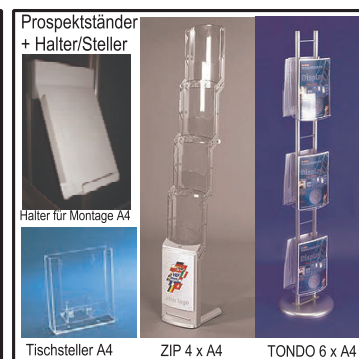
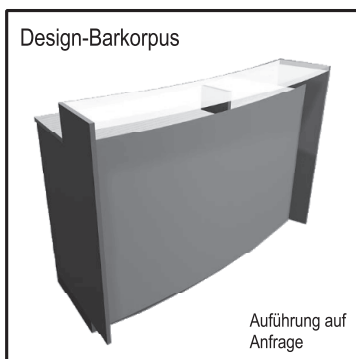
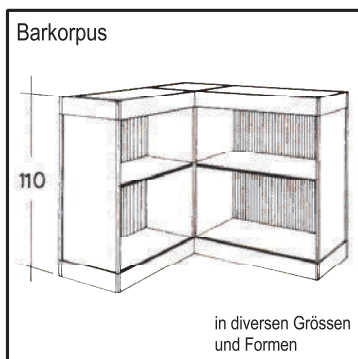
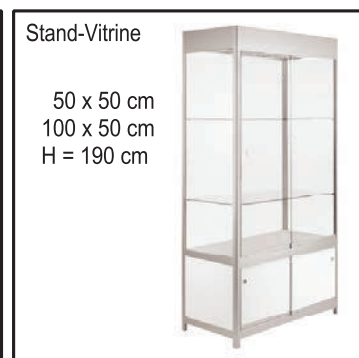
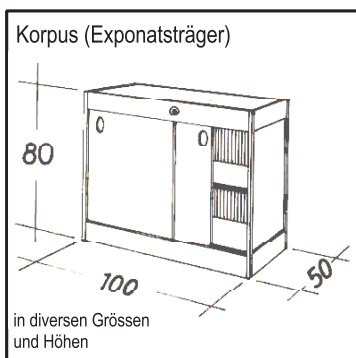
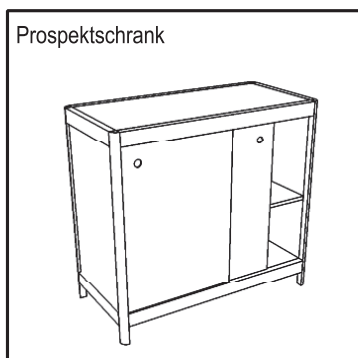
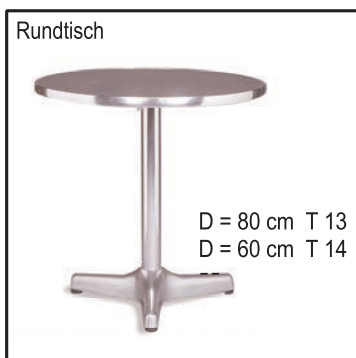

weitere Positionen gemäss beiliegender  
Preisliste (bzw. Bestellformular)

Individuelle Ausführungen auf Anfrage

Design  
nach Ihrem  
Leitbild

**SMS**

**standbau | messe-service ag**

Industriestrasse 56, CH-8112 Otelfingen  
Tel. +41 (0)44 844 34 44, Fax +41 (0)44 844 42 56  
E-mail: [info@messebau.ch](mailto:info@messebau.ch)  
Internet: <http://www.messebau.ch>

**22. bis 24. April 2016, Schulanlage Würenlos**

**Preisliste / Bestellformular**

**Anmeldefrist: 18. März 2016**

Miete von Zubehör zu Messeständen

Preis für Messedauer, auf Platz geliefert

BEZEICHNUNG ELEMENTE	Beilage 2 Seite 1	ANZAHL	TEIL SFr.	CHF/Einheit (exkl. MwSt)
-------------------------	----------------------	--------	--------------	-----------------------------

**Tische**

- Tisch T11 weiss, 120 x 80 cm, H = 75 cm	<input type="checkbox"/>	Stk		80.00
- Tisch T12 weiss, 80 x 80 cm, H = 75 cm	<input type="checkbox"/>	Stk		70.00
- Rundtisch T13 Zapfenschliff mit Alufuss, D = 90 cm, H = 75 cm	<input type="checkbox"/>	Stk		90.00
- Bistrotisch T14 weiss, D = 60 cm, H = 75 cm	<input type="checkbox"/>	Stk		85.00
- Stehtisch T15 Zapfenschliff, H = 110 cm, D = 60cm	<input type="checkbox"/>	Stk		140.00
- Glastisch T17, 60 x 90 cm, H = 45 cm	<input type="checkbox"/>	Stk		185.00

**Sitzgelegenheiten**

- Stuhl S43, anthrazit/chrom	<input type="checkbox"/>	Stk		32.00
- Bistrostuhl S44, Aluminium	<input type="checkbox"/>	Stk		34.00
- Bürostuhl S45, schwarz	<input type="checkbox"/>	Stk		95.00
- Barhocker S46, schwarz	<input type="checkbox"/>	Stk		36.00
- Klappstuhl S48, Metall/schwarz	<input type="checkbox"/>	Stk		26.00
- 2er Sofa "Le Corbusier" Leder schwarz/chorm	<input type="checkbox"/>	Stk		485.00

**Elektrogeräte / Beleuchtungskörper**

- Kühlschrank 140 l KS 54	<input type="checkbox"/>	Stk		150.00
- Rechaud 220 V	<input type="checkbox"/>	Stk		65.00
- Espresso-Automat SOLIS Master inkl. 1 Kg Kaffee	<input type="checkbox"/>	Stk		320.00
- Richtspot 100 W, weiss	<input type="checkbox"/>	Stk		28.00
- Niedervolt-Spot 50W/12V, weiss	<input type="checkbox"/>	Stk		36.00
- Halogenfluter 200W, weiss	<input type="checkbox"/>	Stk		34.00

**Exponatträger / Theken / Vitrinen / Kabinen**

- Prospektschrank R24, 95x47x90, abschliessbar	<input type="checkbox"/>	Stk		95.00
- Korpus 100 x 50 cm H = 60 cm	<input type="checkbox"/>	Stk		85.00
	<input type="checkbox"/>	Stk		95.00
	<input type="checkbox"/>	Stk		105.00
- Korpus 50 x 50 cm H = 60 cm	<input type="checkbox"/>	Stk		75.00
	<input type="checkbox"/>	Stk		85.00
	<input type="checkbox"/>	Stk		95.00
- Korpusvitrine 100 x 50 cm Sockelhöhe 80cm	<input type="checkbox"/>	Stk		180.00
- Standvitrine 100 x 50 cm, H = 190 cm	<input type="checkbox"/>	Stk		420.00
- Barkorpus H = 110cm 100 x 50 cm, offen Tablare	<input type="checkbox"/>	Stk		140.00
- Eck-Barkorpus H = 110cm, 150 x 150 x 50cm, offen Tablare (siehe Beilage 1)	<input type="checkbox"/>	Stk		310.00
- Design-Barkorpus, H = 110/85 cm, L = 165 cm	<input type="checkbox"/>	Stk		435.00
- Kabine 100 x 100 cm mit Vorhang	<input type="checkbox"/>	Stk		180.00
- Kabine 100 x 100 cm mit Falttüre abschliessbar	<input type="checkbox"/>	Stk		375.00
zusätzlich pro m2	<input type="checkbox"/>	m2		75.00
- passendes Regal in Kabine, 100x50 H=240 cm mit 5 Tablaren, verstellbar	<input type="checkbox"/>	Stk		110.00

BEZEICHNUNG ELEMENTE	Beilage 2 Seite 2	ANZAHL	TEIL SFr.	CHF/Einheit (exkl. MwSt)
-------------------------	----------------------	--------	--------------	-----------------------------

**Prospekthalter / Prospektständer / Wandtablare**

- Tisch-Prospektfach Acrylglas, DIN A4	<input type="checkbox"/>	Stk	36.00
- Prospekthalter weiss, DIN A4, zur Montage am Stand	<input type="checkbox"/>	Stk	24.00
- Prospektständer <b>TONDO</b> mit 6 Halter, Acrylglas, DIN A4	<input type="checkbox"/>	Stk	165.00
- Prospektständer <b>ZIP</b> , mit 4 Halter, Acrylglas, DIN A4	<input type="checkbox"/>	Stk	145.00
- Wandtablar 98 x 28 cm, weiss, verstellbar	<input type="checkbox"/>	Stk	32.00
- Schrägtablar 98 x 30 cm, Alu, verstellbar	<input type="checkbox"/>	Stk	35.00

**Diverses**

- Garderobenständer	<input type="checkbox"/>	Stk	42.00
- Papierkorb	<input type="checkbox"/>	Stk	20.00
- Abfalleimer 60 L "Ochsner"	<input type="checkbox"/>	Stk	35.00

**Gläser/Geschirr (nur Kauf)**

- Gläserset Mineral, Bier à 6 Stk.	<input type="checkbox"/>	Stk	24.00
- Gläserset Weisswein à 6 Stk.	<input type="checkbox"/>	Stk	22.00
- Porzellan Kaffeeset: 12 Kaffeetassen/Untertassen/Löffel	<input type="checkbox"/>	Stk	92.00
- Einweg: Kelchglas Weisswein, 1,7dl à 450 Stk.	<input type="checkbox"/>	Stk	134.00
- Einweg: Kelchglas Campagner, 1dl à 480 Stk.	<input type="checkbox"/>	Stk	308.00
- Einweg: Universalglas, 1dl, à 1000 Stk.	<input type="checkbox"/>	Stk	125.00
- Einweg: Universalglas, 2 dl, 1000 Stk	<input type="checkbox"/>	Stk	172.00
- Einweg: Universalglas, 3 dl, 500 Stk	<input type="checkbox"/>	Stk	144.00
- Einweg: Tassen mit Griff beige, Kaffee 1,8 dl, 1400 Stk	<input type="checkbox"/>	Stk	198.00
- Einweg: Kaffeelöfel weiss, 2000 Stk	<input type="checkbox"/>	Stk	33.00
- Einweg: Besteck-Set 3-teilig, Messer/Gabel/Löffel, 500 Stk	<input type="checkbox"/>	Stk	199.00
- <b>weiteres Küchenzubehör auf Anfrage</b>			

**Wir wünschen weitere Dienstleistungen oder Beratungen:**

Grafische Arbeiten/Beschriftungen	<input type="checkbox"/>
Standgestaltung	<input type="checkbox"/>
sonstige Anfragen	<input type="checkbox"/>

Adresse Aussteller:

Zuständig:

Stand Nr.

Telefon Nr.: \_\_\_\_\_

Datum: \_\_\_\_\_

Unterschrift: \_\_\_\_\_

**Konditionen: zahlbar innert 10 Tagen**

Bitte **beide** Seiten bis **18.03.16**

senden, faxen oder per E-mail an:

sms standbau+messe-service ag  
 Industriestrasse 56  
 8112 Otelfingen  
 Tel: 044 844 34 44  
 Fax: 044 844 42 56  
[info@messebau.ch](mailto:info@messebau.ch)

